

TERRANO)) Q

User Guide

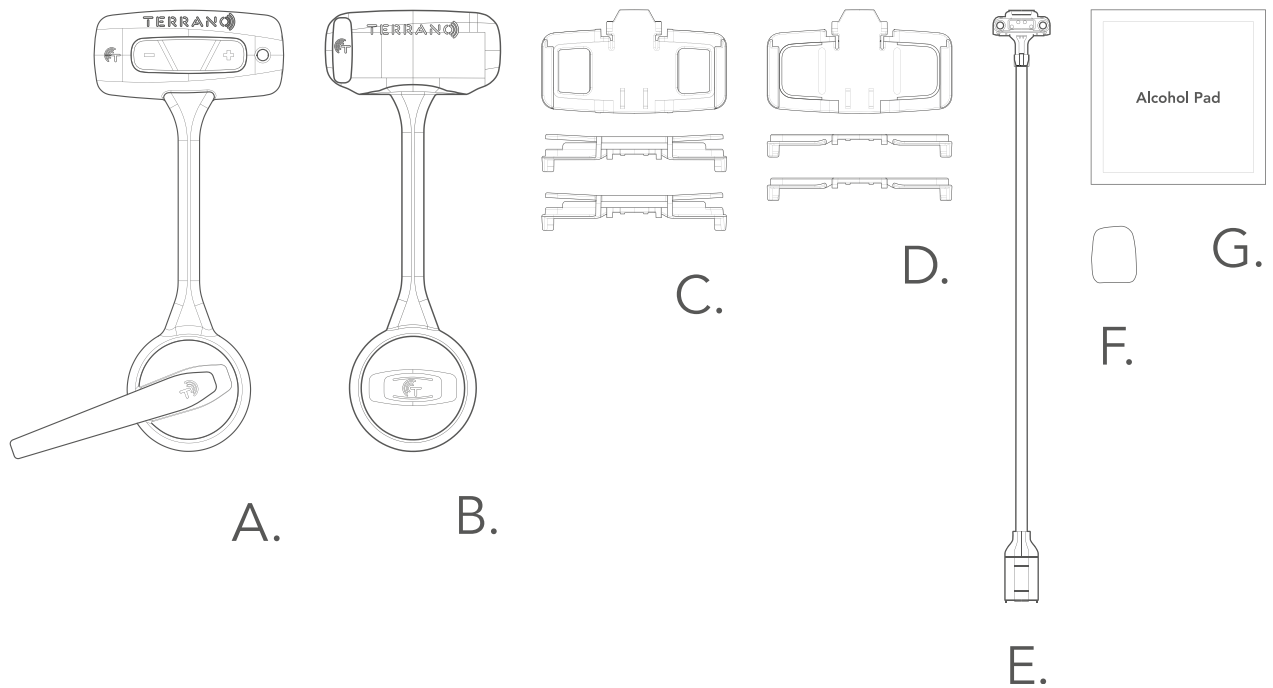

Table of Contents

In the Box	1
Assembly on Helmet	2
General	3
Pairing Mobile via Bluetooth– Phone Calls– Music	4
Pairing Another TERRANO Q Unit– Using Intercom Calls	6
Charging	7
Translations (EN, JPN, SPN, FRA, GER)	

In the Box

- A. TERRANO Q Main Unit
- B. Secondary Speaker
- C. Slim Helmet Mount x2
- D. Helmet Mount x2
- E. Magnetic USB-C Charging Cable
- F. Spare Microphone Sponge
- G. Alcohol Pad



Assembly on Helmet

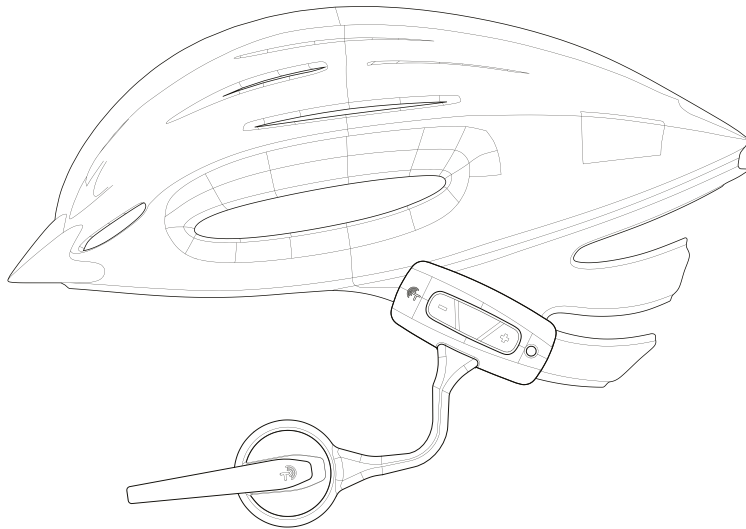

The unit can be placed on the left or right side of helmet. The microphone can be rotated to support both sides.

1. Use the adhesive glue to place the Helmet Mount on relatively flat patch on the lower back side of the helmet. Alternatively you can use the optional Buckle Strap together with the wider Helmet Mount.

2. For best results clean the surface, peel of the white tape from the Helmet Mount and place and hold in place for at least 1 minute. Wait 10 minutes to proceed.

3. Slide the TERRANO Q into the Helmet Mount and bend the boom such that the speaker will align with the center of your ear.

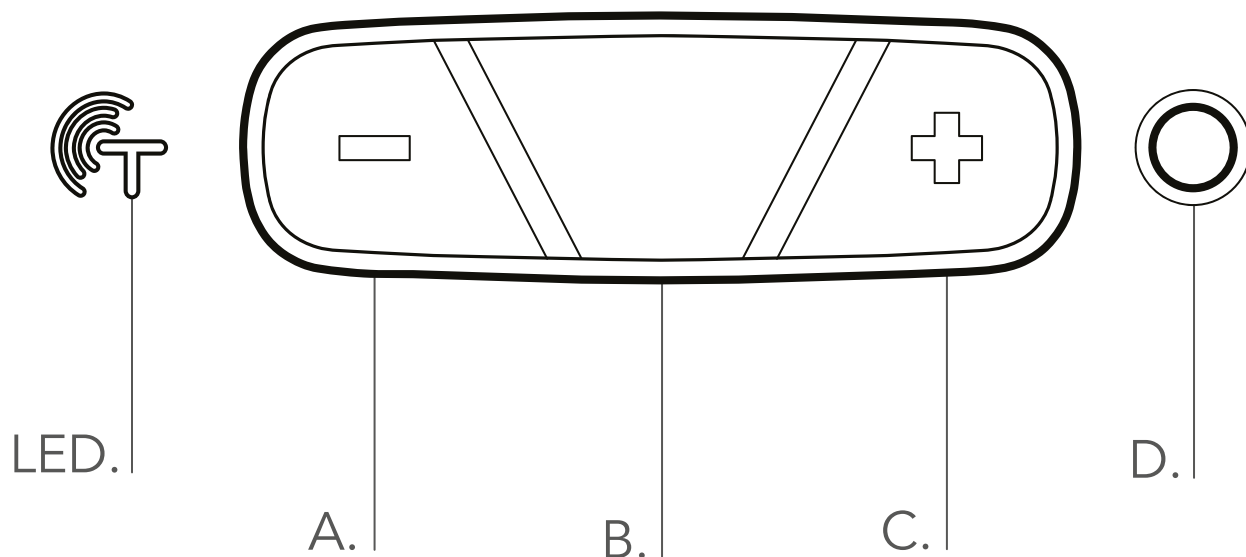

Repeat the process for the secondary speaker if used.

General



On	Press  for 3 sec.	Three BLUE flashes "Hello".
Off	Press  for 3 sec.	Three RED flashes "Goodbye".





Mute\Unmute

Press on both  and  for 2 sec.

Volume

Up- Tap on  once.

Down- Tap on  once.

- A. 
- B. 
- C. 
- D. 

Pairing Mobile via Bluetooth

1. Press  for at least 5 sec, the TERRANO Q will alternately flash **RED** and **BLUE**.
2. Search for Bluetooth devices.
3. Confirms pairing successfully.

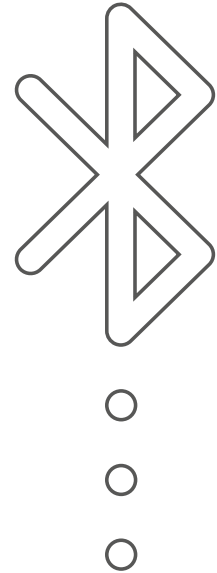

Phone Calls

Answer a Call

Tap  once or say "Hello".

Reject a Call

Press  for 2 sec.

End a Call

Tap  once.

Make a Call



Dial with phone.

Voice

Press  for at

Assistant

least 2 sec.

- Compatible with voice assistants (e.g., Siri).
- Disable\Enable answer by voice, press on both  and  for 5 sec.

Music

Play\Pause

Tap  once.

Next Track

Press  for
2 sec.

Previous Track

Press  for
2 sec.

Pairing Another TERRANO Q Unit

1. Press  on both units for at least 5 sec, TERRANO Q flashes **BLUE** and **GREEN**.

 "Intercom pairing"

2. Tap  once on one unit, TERRANO Q flashes rapidly **TURQUOISE**.

3. Wait until the units flash **BLUE**.

 "Pairing successfully"

Using Intercom Calls

Start\Stop Tap on  once.

- Stay connected and enjoy a variety of applications' voice instructions, and music during intercom calls.

Charging the Battery

Use the charging cable to charge the unit for at least 1 hour before initial use.

1. Connect the charging cable adapter to the back of the unit.
2. Connect to a USB–C charging cable.

TERRANO Q flashes

RED

Charging in progress.

GREEN

Battery fully charged.

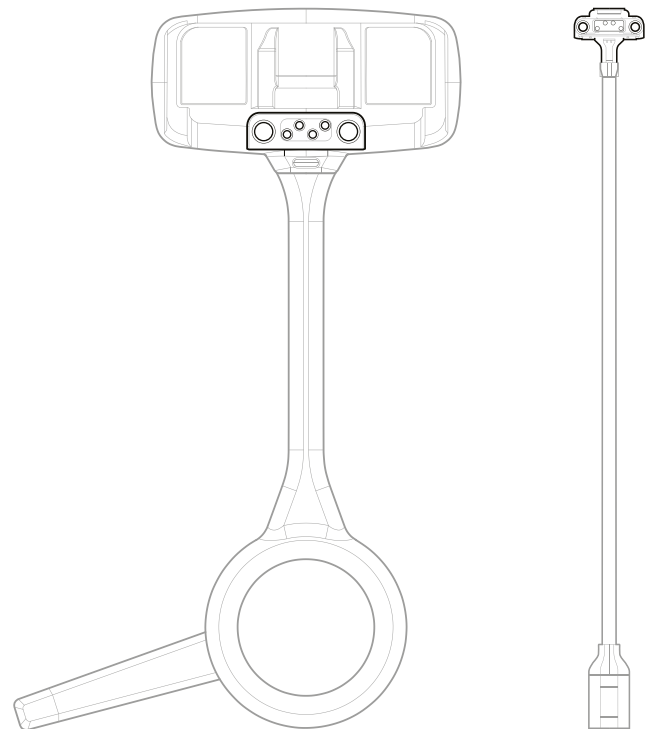







TERRANO LLC, TM
4610 S. Ulster Street, Suite 150
Denver, CO. 80237 USA

TERRANO)) Q

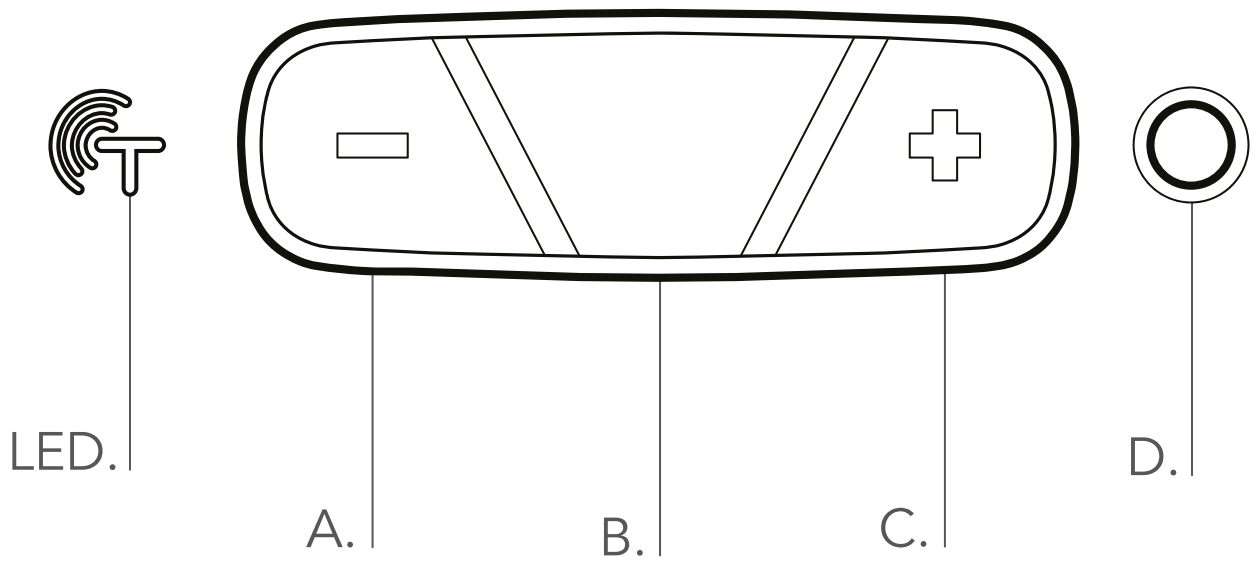
User Guide–
ユーザーガイド– Guía de Usuario–
Guide de L'utilisateur–
Benutzerhandbuch





- A. 
- B. 
- C. 
- D. 

TERRANO Q User Guide–

Table of Contents

In the Box	1
Assembly on Helmet	2
General	3
Pairing Mobile via Bluetooth– Phone Calls– Music	4
Pairing Another TERRANO Q Unit– Using Intercom Calls	5
Charging	6

1. In the Box

- A. TERRANO Q Main Unit.
- B. Secondary Speaker.
- C. Slim Helmet Mount x2
- D. Helmet Mount x2
- E. Magnetic USB–C Charging Cable.
- F. Spare Microphone Sponge.
- G. Alcohol Pad.

2. Assembly on Helmet

1. The unit can be placed on the left or right side of helmet. The microphone can be rotated to support both sides.
2. Use the adhesive glue to place the Helmet Mount on relatively flat patch on the lower back side of the helmet. Alternatively you can use the optional Buckle Strap together with the wider Helmet Mount.

3. For best results clean the surface, peel of the white tape from the Helmet Mount and place and hold in place for at least 1 minute, wait 10 minutes.
4. Slide the TERRANO Q into the Helmet Mount and bend the boom such that the speaker will align with the center of your ear.
5. Repeat the process for the secondary speaker if used.

3. General

On– Press B. for 3 seconds– Three BLUE flashes– "Hello".

Off– Press C. for 3 seconds– Three RED flashes– "Goodbye".

Mute\Unmute–

Press on both A. and C. for 2 sec.

Volume–

Up– Tap on C. once.

Down– Tap on A. once.

4. Pairing Mobile via Bluetooth

1. Press B. for at least 5 sec, the TERRANO Q will alternately flash RED and BLUE.
2. Search for Bluetooth devices.
3. Confirms pairing successfully.

Phone Calls–

Answer a Call– Tap B. once or say “Hello”.

Reject a Call– Press B. for 2 sec.

End a Call– Tap B. once.

Make a Call– Dial with phone.

Voice Assistant– Press B. for at least 2 sec.

– Compatible with voice assistants (e.g., Siri).

– Disable\Enable answer by voice,
press on both A. and C. for 5 sec.

Music–

Play\Pause– Tap B. once.

Next Track– Press C. for 2 sec.

Previous Track– Press D. for 2 sec.

5. Pairing Another TERRANO Q Unit

1. Press D. on both units for at least 5 sec, TERRANO Q flashes BLUE and GREEN– “Intercom pairing”

2. Tap D. once on one unit, TERRANO Q flashes rapidly TURQUOISE.

3. Wait until the units flash BLUE

– “Pairing successfully”

Using Intercom Calls–

Start\Stop– Tap on D. once.

– Stay connected and enjoy a variety of applications' voice instructions, and music during intercom calls.

6. Charging the Battery

Use the charging cable to charge the unit for at least 1 hour before initial use.

1. Connect the charging cable adapter to the back of the unit.
2. Connect to a USB–C charging cable.

TERRANO Q flashes–

RED– Charging in progress.

GREEN– Battery fully charged.

TERRRANO ユーザーガイド

目次

ボックスの中身	1
ヘルメットへの取り付け	2
一般的な情報	3
Bluetooth経由でのモバイル機器のペアリング- 電話- 音楽	4
別のTERRANO-Qユニットとのペアリング- インターコム通話の使用	5
バッテリーの充電	6

1. ボックスの中身

- A. TERRANO-Qメインユニット
- B. サブスピーカー
- C. スリムヘルメットマウント×2
- D. ヘルメットマウント×2
- E. 磁気USB-C充電ケーブル
- F. 予備のマイクスポンジ
- G. アルコールパッド

2. ヘルメットへの取り付け

1. ユニットはヘルメットの左側または右側に配置することができます。マイクは両側をサポートするために回転させることができます。
2. ヘルメットの下部の比較的平らな箇所にヘルメットマウントを接着剤で取り付けます。または、より広いヘルメットマウントとオプションのバックルストラップを併用することもできます。
3. 最良の結果を得るために、表面を清潔にし、ヘルメットマウントの白いテープを剥がし、少なくとも1分間保持してください。その

後、10分間待機します。

4. TERRANO Qをヘルメットマウントにスライドさせ、スピーカーが耳の中央に合うようにブームを曲げます。

5. サブスピーカーを使用する場合は、同じ手順を繰り返します。

3. 一般的な情報

オン- Bボタンを3秒間押すと、青色の点滅が3回表示され、「こんにちは」と表示されます。

オフ- Cボタンを3秒間押すと、赤色の点滅が3回表示され、「さようなら」と表示されます。

ミュート/ミュート解除- AボタンとCボタンを2秒間押します。

音量- 上げる- Cボタンを1回タップします。下げる- Aボタンを1回タップします。

4. Bluetooth経由でのモバイル機器のペアリング

1. Bボタンを5秒以上押し続けると、TERRANO-Qが赤色と青色で交互に点滅します。

2. Bluetoothデバイスを検索します。

3. ペアリングが成功したことを確認します。

電話-

着信に応答 - Bを1回タップまたは「こんにちは」と言ってください。

着信を拒否- Bボタンを2秒間押します。

通話を終了- Bボタンを1回タップします。

通話を発信- 携帯電話でダイヤルします。

音声アシスタント

- Bボタンを2秒以上押します- ボイスアシスタント(例:Siri)と互

換性があります。

– 音声での応答の無効化/有効化は、AとCの両方を5秒間押してください。

音楽-

再生/一時停止- Bボタンを1回タップします。

次のトラック- Cボタンを2秒間押します。

前のトラック- Dボタンを2秒間押します。

5. 別のTERRANO-Qユニットとのペアリング

1. 両方のユニットのDボタンを5秒以上押し続けると、TERRANO Qが青色と緑色で交互に点滅します-

「インターコムペアリング」。

2. 1つのユニットでDボタンを1回タップすると、TERRANO-Qが速くターコイズ色で点滅します。

3. ユニットが青色に点滅するまで待機します-

「ペアリングが成功しました」。

インターコム通話の使用-

開始/停止- Dボタンを1回タップします。

– 接続を保持し、インターコム通話中にさまざまなアプリケーションの音声案内や音楽を楽しめます。

6. バッテリーの充電

初回使用前に、ユニットを少なくとも1時間充電します。

1. 充電ケーブルアダプタをユニットの背面に接続します。
2. USB-C充電ケーブルに接続します。

TERRANO-Qが点滅します-

赤色- 充電中

緑色- バッテリーが完全に充電されました。

Guía de usuario de TERRANO Q-

Tabla de contenido

Contenido de la caja	1
Montaje en el casco	2
Generalidades	3
Emparejamiento móvil a través de Bluetooth– Llamadas telefónicas– Música	4
Emparejamiento con otra unidad TERRANO Q– Uso de llamadas de intercomunicador	5
Carga	6

1. Contenido de la caja

- A. Unidad principal TERRANO Q.
- B. Altavoz secundario.
- C. Soporte delgado para casco x2
- D. Soporte para casco x2
- E. Cable de carga magnético USB–C.
- F. Esponja de micrófono de repuesto.
- G. Almohadilla de alcohol.

2. Montaje en el casco

1. La unidad se puede colocar en el lado izquierdo o derecho del casco. El micrófono se puede girar para soportar ambos lados.
2. Utiliza el pegamento adhesivo para colocar el soporte del casco en una superficie relativamente plana en la parte inferior trasera del casco. Alternativamente, puedes usar la correa de hebilla

opcional junto con el soporte de casco más ancho.

3. Para obtener mejores resultados, limpia la superficie, retira la cinta blanca del soporte del casco, colócalo y mantenlo en su lugar durante al menos 1 minuto, luego espera 10 minutos.

4. Desliza el TERRANO Q en el soporte del casco y dobla el brazo de modo que el altavoz se alinee con el centro de tu oreja.

5. Repite el proceso para el altavoz secundario si se utiliza.

3. Generalidades

Encendido: Presiona B durante 3 segundos:

Tres destellos AZULES– "Hola".

Apagado: Presiona C durante 3 segundos:

Tres destellos ROJOS– "Adiós".

Silencio/Activar sonido–

Presiona A y C al mismo tiempo durante 2 segundos.

Volumen–

Subir– Toca C una vez.

Bajar– Toca A una vez.

4. Emparejamiento móvil a través de Bluetooth

1. Presiona B durante al menos 5 segundos, el TERRANO Q parpadeará alternativamente en ROJO y AZUL.

2. Busca dispositivos Bluetooth.

3. Confirma el emparejamiento exitoso.

Llamadas telefónicas–

Responder una llamada– Toca B una vez o di "Hola.

Rechazar una llamada– Presiona B durante 2 segundos.

Finalizar una llamada– Toca B una vez.

Realizar una llamada– Marca con el teléfono.

Asistente de voz– Presiona B durante al menos 2 segundos

– Compatible con asistentes de voz (por ejemplo, Siri).

– Para desactivar/activar la respuesta por voz, presione A y C al mismo tiempo durante 5 segundos.

Música–

Reproducir/Pausar– Toca B una vez.

Siguiente pista– Presiona C durante 2 segundos.

Pista anterior– Presiona D durante 2 segundos.

5. Emparejamiento con otra unidad TERRANO Q

1. Presiona D en ambas unidades durante al menos 5 segundos, el TERRANO Q parpadeará en AZUL y VERDE–

"Emparejamiento de intercomunicador".

2. Toca D una vez en una unidad, el TERRANO Q parpadeará rápidamente en TURQUESA.

3. Espera hasta que las unidades parpadeen en AZUL–

"Emparejamiento exitoso".

Uso de llamadas de intercomunicador–

Iniciar/Detener– Toca D una vez.

– Mantente conectado y disfruta de las instrucciones de voz y la música de diversas aplicaciones durante las llamadas de intercomunicador.

6. Carga

Utiliza el cable de carga para cargar la unidad durante al menos 1 hora antes del uso inicial.

1. Conecta el adaptador del cable de carga en la parte posterior de la unidad.
2. Conéctalo a un cable de carga USB–C.

El TERRANO Q parpadeará–

ROJO– Carga en progreso.

VERDE– Batería completamente cargada.

Guide de l'utilisateur TERRANO Q-

Table des matières

Contenu de la boîte	1
Montage sur le casque	2
Généralités	3
Appairage avec un appareil mobile via Bluetooth-	
Appels téléphoniques- Musique	4
Appairage avec une autre unité TERRANO Q- Utilisation des appels en intercom	5
Chargement	6

1. Contenu de la boîte.

- A. Unité principale TERRANO Q.
- B. Haut-parleur secondaire.
- C. Support de casque mince x2
- D. Support de casque x2
- E. Câble de chargement magnétique USB-C.
- F. Éponge de microphone de rechange.
- G. Tampon d'alcool.

2. Montage sur le casque

1. L'unité peut être placée du côté gauche ou droit du casque. Le microphone peut être pivoté pour prendre en charge les deux côtés.
2. Utilisez la colle adhésive pour fixer le support de casque sur une zone relativement plate à l'arrière inférieur du casque.

Vous pouvez également utiliser la sangle de boucle optionnelle avec le support de casque plus large.

3. Pour de meilleurs résultats, nettoyez la surface, retirez le ruban adhésif blanc du support de casque, placez-le et maintenez-le en place pendant au moins 1 minute, puis attendez 10 minutes.

4. Insérez le TERRANO Q dans le support de casque et pliez la perche de manière à aligner le haut-parleur avec le centre de votre oreille.

5. Répétez le processus pour le haut-parleur secondaire, le cas échéant.

3. Généralités

Allumé– Appuyez sur B pendant 3 secondes–
Trois clignotements BLEUS– "Bonjour".

Éteint– Appuyez sur C pendant 3 secondes–
Trois clignotements ROUGES– "Au revoir".

Sourdine / Désactivation de la sourdine –
Appuyez simultanément sur A et C pendant 2 secondes.

Volume–

Augmentation– Appuyez une fois sur C.

Diminution– Appuyez une fois sur A.

4. Appairage avec un appareil mobile via Bluetooth

1. Appuyez sur B pendant au moins 5 secondes, le TERRANO Q clignotera alternativement en ROUGE et BLEU.

2. Recherchez les périphériques Bluetooth.

3. Confirmez l'appairage réussi.

Appels téléphoniques–

Répondre à un appel– Appuyez une fois sur B ou dites "Allo".

Rejeter un appel– Appuyez sur B pendant 2 secondes.

Terminer un appel– Appuyez une fois sur B.

Passer un appel– Composez le numéro sur le téléphone.

Assistant vocal– Appuyez sur B pendant au moins 2 secondes.

– Compatible avec les assistants vocaux (par ex. Siri).

– Pour désactiver/activer la réponse par la voix, appuyez simultanément sur A et C pendant 5 secondes.

Musique–

Lecture/Pause– Appuyez une fois sur B.

Piste suivante– Appuyez sur C pendant 2 secondes.

Piste précédente– Appuyez sur D pendant 2 secondes.

5. Appairage avec une autre unité TERRANO Q

1. Appuyez sur D sur les deux unités pendant au moins 5 secondes, le TERRANO Q clignote en BLEU et VERT–
"Appairage en intercom".

2. Appuyez une fois sur D sur une unité, le TERRANO Q clignote rapidement en TURQUOISE.

3. Attendez que les unités clignotent en BLEU–
"Appairage réussi".

Utilisation des appels en intercom–

Démarrer/Arrêter– Appuyez une fois sur D.

– Restez connecté et profitez des instructions vocales et de la musique de diverses applications pendant les appels en intercom.

6. Chargement de la batterie

Utilisez le câble de chargement pour charger l'unité pendant au moins 1 heure avant la première utilisation.

1. Connectez l'adaptateur du câble de chargement à l'arrière de l'unité.
2. Connectez à un câble de chargement USB-C.

Le TERRANO Q clignote–

ROUGE– Chargement en cours.

VERT– Batterie complètement chargée.

TERRANO Q Benutzerhandbuch–

Inhaltsverzeichnis

Lieferumfang	1
Montage am Helm	2
Allgemeines	3
Verbindung mit einem Mobilgerät über Bluetooth– Telefonanrufe– Musik	4
Verbindung mit einer weiteren TERRANO Q– Einheit– Nutzung von Intercom– Anrufen	5
Aufladen	6

1. Lieferumfang

- A. TERRANO Q Hauptgerät.
- B. Sekundärer Lautsprecher.
- C. Schlanker Helmhalterung x2
- D. Helmhalterung x2
- E. Magnetisches USB–C–Ladekabel.
- F. Ersatz– Mikrofonschwamm.
- G. Alkoholtupfer.

2. Montage am Helm

1. Das Gerät kann auf der linken oder rechten Seite des Helms angebracht werden. Das Mikrofon kann gedreht werden, um beide Seiten zu unterstützen.

2. Verwenden Sie den Klebstoff, um die Helmhalterung auf einer relativ flachen Stelle auf der Rückseite des Helms anzubringen. Alternativ können Sie auch den optionalen Schnallenriemen zusammen mit der breiteren Helmhalterung verwenden.
3. Reinigen Sie die Oberfläche gründlich, entfernen Sie das weiße Band von der Helmhalterung und halten Sie sie mindestens 1 Minute lang fest. Warten Sie dann 10 Minuten.
4. Schieben Sie das TERRANO Q in die Helmhalterung und biegen Sie den Ausleger so, dass der Lautsprecher mit der Mitte Ihres Ohrs ausgerichtet ist.
5. Wiederholen Sie den Vorgang für den sekundären Lautsprecher, falls vorhanden.

3. Allgemeines

Ein– Drücken Sie B 3 Sekunden lang–

Drei BLAUE Blinksignale– "Hallo".

Aus– Drücken Sie C 3 Sekunden lang–

Drei ROTE Blinksignale– "Auf Wiedersehen".

Stumm–/Aufheben der Stummschaltung –

Drücken Sie gleichzeitig A und C 2 Sekunden lang.

Lautstärke– Erhöhen– Einmal auf C tippen. Verringern–

Einmal auf A tippen.

4. Verbindung mit einem Mobilgerät über Bluetooth

1. Drücken Sie B mindestens 5 Sekunden lang, das TERRANO Q blinkt abwechselnd in ROT und BLAU.
2. Suchen Sie nach Bluetooth-Geräten.
3. Bestätigen Sie die erfolgreiche Verbindungsherstellung.

Telefonanrufe–

Anruf annehmen– Einmal auf B tippen oder "Hallo".

Anruf ablehnen– Drücken Sie B 2 Sekunden lang.

Anruf beenden– Einmal auf B tippen.

Anruf tätigen– Mit dem Telefon wählen.

Sprachassistent– Drücken Sie B mindestens 2 Sekunden lang.

– Kompatibel mit Sprachassistenten (z. B. Siri).

– Um die Antwort per Sprache zu deaktivieren/aktivieren, drücken Sie gleichzeitig A und C für 5 Sekunden.

Musik–

Wiedergabe/Pause– Einmal auf B tippen.

Nächster Titel– Drücken Sie C 2 Sekunden lang.

Vorheriger Titel– Drücken Sie D 2 Sekunden lang.

5. Verbindung mit einer weiteren TERRANO Q-Einheit

1. Drücken Sie D an beiden Einheiten mindestens 5 Sekunden lang, das TERRANO Q blinkt BLAU und GRÜN– "Intercom-Verbindung".
2. Tippen Sie einmal auf D an einer Einheit, das TERRANO Q blinkt schnell in TÜRKIS.
3. Warten Sie, bis die Einheiten BLAU blinken–

"Verbindung erfolgreich".

Nutzung von Intercom-Anrufen–

Starten/Stoppen– Einmal auf D tippen.

– Bleiben Sie verbunden und genießen Sie während Intercom–Anrufen verschiedene Sprachanweisungen und Musik.

6. Aufladen des Akkus

Verwenden Sie das Ladekabel, um das Gerät mindestens 1 Stunde lang vor der ersten Verwendung aufzuladen.

1. Verbinden Sie den Ladekabeladapter mit der Rückseite des Geräts.

2. erbinden Sie mit einem USB–C–Ladekabel.

TERRANO Q blinkt–

ROT– Aufladen läuft.

GRÜN– Akku vollständig aufgeladen.

TERRANO 